

Instrucciones de montaje
Assembly instructions

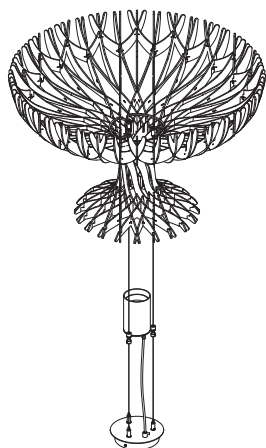

Benedetta Tagliabue / EMBT

DOME 60

Tels.: +34 93 871 31 52 / +34 93 844 47 54
Fax: +34 93 846 20 89
e-mail: info@bover.es
e-mail: export@bover.es
www.bover.es

Avinguda Catalunya, 173
Pol. Ind. Sud
08440 Cardedeu
Barcelona · Spain

BOVER IL·LUMINACIÓ & MOBILIARI SL

bover

DATOS / DATA

LUMINARIA / LIGHT: DOME 60
TIPOLOGÍA / TYPOLOGY: SUSPENSION - PENDANT
AÑO / YEAR: 2015

MADE IN SPAIN

Producto producido íntegramente en Barcelona.

Product entirely produced in Barcelona.

TESTS

Este producto ha sido sometido a las pruebas de seguridad eléctrica: continuidad, aislamiento, rigidez dieléctrica y toma tierra.

This product has been subjected to the electrical safety test for: continuity, insulation, dielectric strength.

MATERIAS PRIMAS / RAW MATERIALS

Madera de haya, acabado de chapa.

Wood pieces in beech veneer finish.

INSTRUCCIONES DE LIMPIEZA CLEANING INSTRUCTIONS

No emplear alcohol ni disolventes, utilizar un paño suave. Se recomienda limpieza en seco de las pantallas.

Do not use alcohol or solvents, use only a soft cloth.



Solo aislamiento básico. Las partes accesibles están conectadas a una toma de tierra. Toma de tierra: obligatoria

Only basic insulation accessible conductors are earthed. Earthing: compulsory.



Todos los productos están fabricados siguiendo las normas de seguridad y electromagnetismo de Europa: EN 60598-1, EN 60598-2-1, EN 60598-2-4 y marcado CE.

All products are manufactured according to the set safety and electromagnetism standards of Europe: EN 60598-1, EN 60598-2-1, EN 60598-2-4 y marcado CE.



Aparato preparado para el montaje directo sobre superficies normalmente inflamables.

Ready for mounting on normally flammable surface.



10,2 W LED



DATOS TÉCNICOS / TECHNICAL DATA

Luminaria sólo para uso interior.

Factor de potencia: > 0.9

Tensión de entrada: 230V-50 Hz

Light for indoor use only.

Power factor: > 0.9

Input voltage: 230V-50 Hz

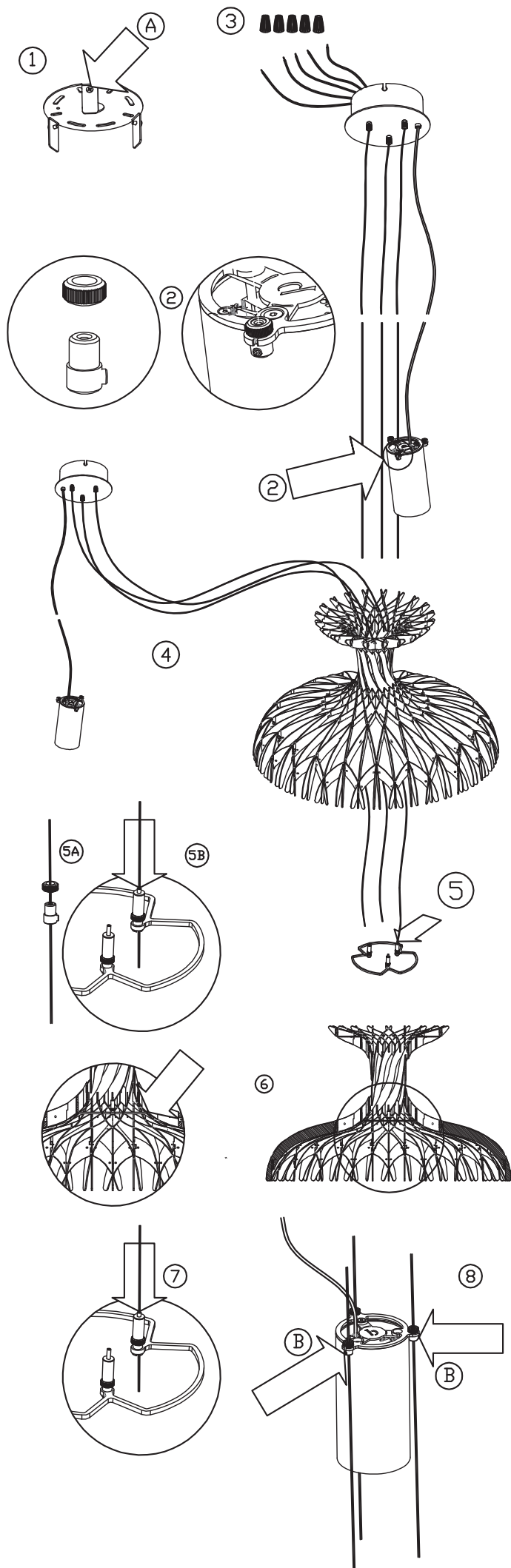

AVISO / WARNING

Para el correcto funcionamiento y durabilidad de la luminaria se recomienda que la instalación sea realizada por un profesional.

For the unit to work correctly and to last longer, it is recommended that the installation is carried out by a professional.



IMPORTANTE / IMPORTANT

Desconectar la conexión de red antes de ser manipulada y realizar el cambio de bombilla sólo cuando se haya enfriado.

Disconnect from the mains before handling and only change the bulb when it has cooled down.



INSTRUCCIONES DE MONTAJE ASSEMBLY INSTRUCTIONS

- 1) Aflojar los tornillos A y separar el anclaje. Fijar el anclaje al techo.
- 2) Quitar los prensacables del grupo óptico.
- 3.) Conectar a la red y al dimmer con los conos de conexión provistos.
- 4) Pasar los cables de inox a través de la pantalla.
- 5) Primero pasar los cables a través de los prensacables del grupo óptico (5A), luego Insertarlos en los prensacables automáticos del aro inferior (5B).
- 6) La pantalla reposa sobre el aro inferior, centrado en su lugar
- 7) Regular la altura y alineación soltando los prensacables automáticos, presionando el tubo superior.
- 8) Regular la altura del grupo óptico.

1) Release the A screws and take apart the bracket. Secure the bracket to the ceiling.

2) Take apart the strain relief of the optical group.

3) Connect to the mains and to the dimmer with the wire nuts provided.

4) Pass the stainless steel wires through the shade.

5) First insert the stainless steel wires into the optical group's strain relief (5A), then into the automatic ones of the bottom support ring (5B).

6) The shade lays on the bottom ring, centered in it's place.

7) Regulate height and alignment, by releasing the automatic strain relief, pressing the top tube.

8) Adjust the height of the optical set.

NOTA DE AVISO / NOTE

Por las características de su proceso productivo, los LEDs incluidos en las luminarias pueden mostrar una ligera variación en el tipo de luz.

Due to LED manufacturing process characteristics, luminaires including this light source may have a slight variation in the light tone.

DIAGRAMA DE CABLEADO / WIRING DIAGRAM

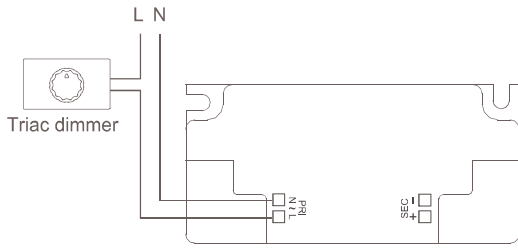

Manufacturer	Model	Q'ty of parallel connection
Busch	2250U	15
CHINT	NEW7-305	25
HPM	CAT300E	10
HPM	CAT400L	10
KIWI Electronics	K010L	10
Legrand	5734 62	10
Schneider	SBD-SPL	10

Trailing Edge Dimmer

Manufacturer	Model	Q'ty of parallel connection
Berker	2874	30
Busch	6513U-102	25
CLIPSAL	32E450UDM	25
Hager	WUD42	25
HPM	CAT400T	25
JUNG	225 TDE	30
Schneider	CCTSE12011	15

Minimum output power should be no less than 10.5 W to avoid flickering of LED.

Compatible phase dimmer

DIMENSIONES RECOMENDADAS PARA LA INSTALACIÓN
RECOMMENDED INSTALLATION MEASURES

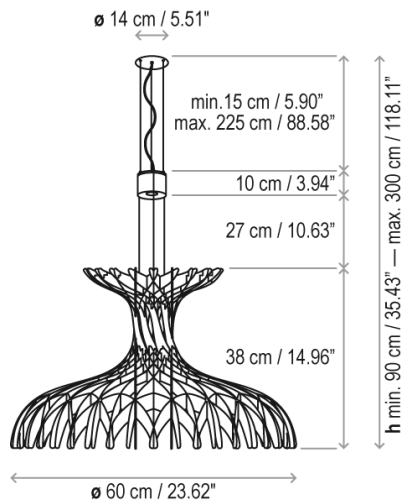

NOTA / NOTE:

En algunos casos, puede aparecer parpadeo.
Rogamos comprobar que el dimmer utilizado esté en la lista de compatibilidad y que su carga mínima se corresponde con la del dimmer.
Para eliminar el parpadeo, o quitarlo del rango de uso deseado, adaptar el dimmer con la regulación que habitualmente está en el frontal, detrás de la tapa decorativa. Esto suele ser suficiente aun para muchos dimmer no compatibles.
Si el efecto continuara, póngase en contacto con Bover.
Solamente podremos reclamar al fabricante si su dimmer aparece en la lista de compatibilidades.

Flickering may occur in a few cases.
Please first check that the used dimmer is in the compatibility list, and that it's load corresponds with the minimum load of the dimmer.
To eliminate flicker or to take it out of the desired range of use, regulate the dimmer with the means that it usually has in the frontal plate, just behind the decorative frontal frame. This is usually enough even for several non compatible dimmers.
If the efect doesn't disappear please get in contact with us.
We will be able to claim to the manufacturer only if your dimmer appears on the list of compatibilities.

CORTE Y RECONEXIÓN DE CABLE COAXIAL
CUTTING AND RECONNECTING COAXIAL WIRE

1

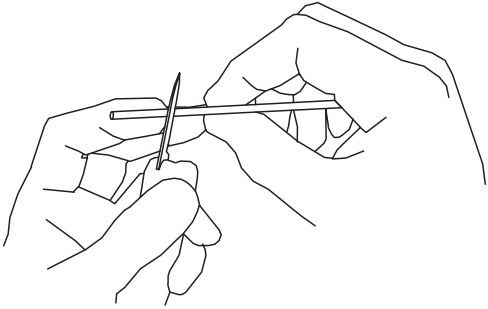

2

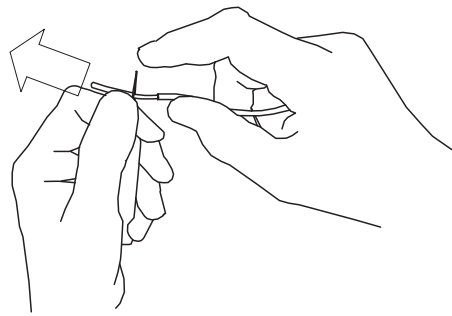

3

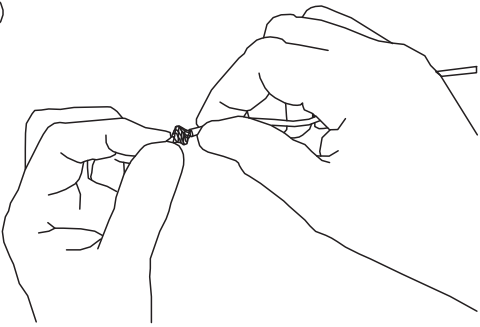

4

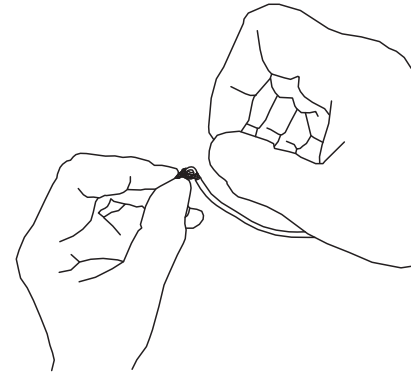

5

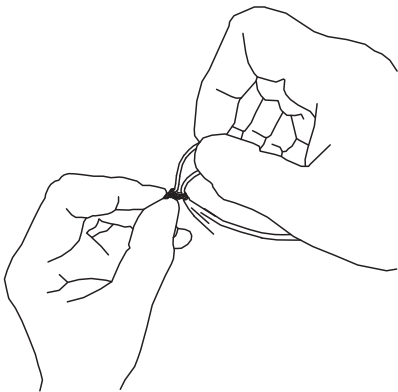

6

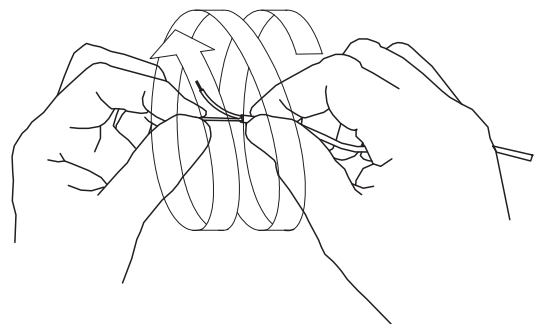

7

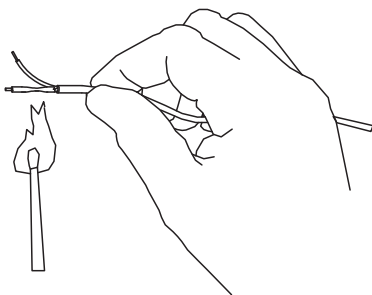

8

